

RE40PAR-10W

Série 4 po - Classique/Evolution

Boîtier rénovateur isolé (IC) étanche à l'air pour lampe PAR (DEL)

Projet _____

Notes _____

Type de luminaire _____

Date _____

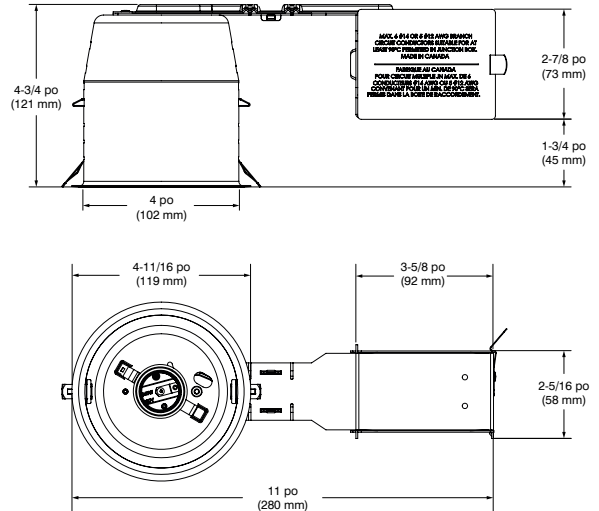
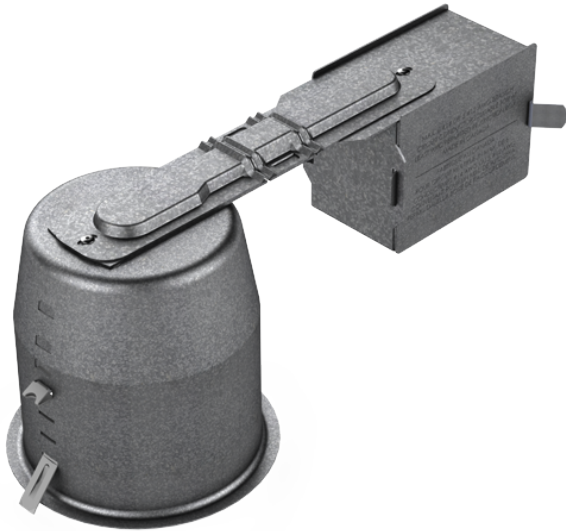

SPÉCIFICATIONS

DÉTAILS DU BOÎTIER

Boîtier en acier galvanisé jusqu'à 0,051 po (1,3 mm) d'épaisseur.

Canalisation flexible pour le passage des fils en acier de calibre 20, permettant un pliage jusqu'à 45° vertical facilitant l'installation dans les endroits restreints.

Boîte de jonction de 19-1/2 po³ pouvant accueillir jusqu'à 10 conducteurs de calibre 14 ou 8 conducteurs de calibre 12.

Accessible sous le plafond.

MONTAGE ET SUPPORT

Perçage : ø 4-1/4 po (108 mm)

S'adapte aux plafonds jusqu'à 2 po (51 mm) d'épaisseur.

Nécessite un dégagement de 4-3/4 po (121 mm) au-dessus du niveau du plafond.

Crochets à enclenchement sans outil pour faciliter l'installation et un ajustement parfait au plafond.

Aucune fuite de lumière.

LAMPES

PAR20 DEL 10W MAX

TENSION

120 Volts

GRADATION

Veuillez consulter régulièrement la liste de compatibilité des gradateurs du manufacturier de la lampe.

GARNITURES COMPATIBLES

A2000 A2100 A2450S D2000 D2100

HOMOLOGATION

- Homologué cULus pour endroits humides; mouillés avec garnitures de douche seulement
- Homologué étanche à l'air ASTM E283

GARANTIE

Garantie limitée de 1 an sur les composants

CONTRASTE

1009, rue du Parc Industriel
Lévis (Québec) G6Z 1C5 Canada
Tél. : 1-888-839-4624
Télééc. : 1-877-839-7057
eclairagecontraste.com/fr
info@contrastlighting.com

© 2021 Éclairage Contraste M.L. Inc.
Tous droits réservés

Éclairage Contraste M.L. Inc. se réserve le droit de modifier les spécifications et/ou de discontinuer tout produit en tout temps et ne pourra être tenu responsable pour toutes conséquences résultant de l'utilisation de cette publication.

RE40PAR-10W

Série 4 po - Classique/Evolution

Boîtier rénovateur isolé (IC) étanche à l'air pour lampe PAR (DEL)

EXEMPLE DE CODIFICATION

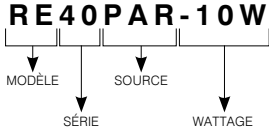

CODES DE COMMANDE

MODÈLE	SÉRIE	SOURCE	WATTAGE
RE	40	PAR	-10W
RE Boîtier rénovateur	40 Série 4 po	PAR PAR20 DEL	-10W 10W

PLAQUES DE MONTAGE

Trou de perçage : \varnothing 4-1/4 po (108 mm)

Code : P2000
(Barres de montage requise)

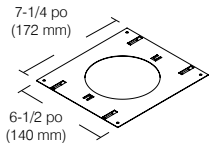

Code : P2000L
(Barres de montage requise)

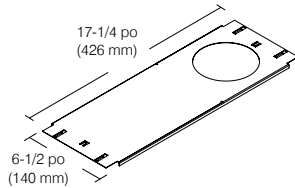

Code : P2000N
(Barres de montage NON requise)

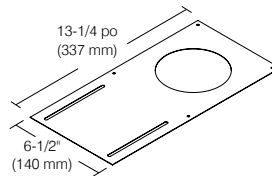

Code : P2000NW
(Barres de montage INCLUSES)

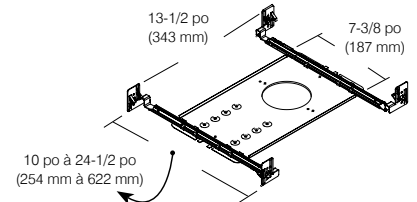

BARRES DE MONTAGE

Barres courtes ajustables (2 unités)
De 13-1/2 po (343 mm) à 21-3/4 po (553 mm)

Code : BARS



Barres longues ajustables (2 unités)
De 19-1/2 po (495 mm) à 34 po (863 mm)

Code : BARL



Barres ajustables et emboîtables (2 paires)
De 10 po (254 mm) à 24-1/2 po (622 mm)

Code : BARK-REV1

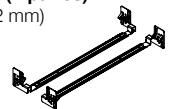

CONTRASTE

RE40PAR-10W

Série 4 po - Classique/Evolution

**Boîtier rénovateur isolé (IC) étanche à l'air pour lampe
PAR (DEL)**



RONDS RÉPARATEURS

Les ronds réparateurs corrigent les ouvertures trop grandes ou abîmées des trous de perçage.

Ils sont offerts dans toutes la gamme de couleurs Contraste.
Ajouter le code du fini désiré à la fin de celui du rond réparateur.
Ex. : RON2000-06

Pour les garnitures rondes.

Code : RON2000

Diamètre extérieur : ø 6-1/8 po (156 mm)
Diamètre intérieur : ø 4-1/8 po (105 mm)



Pour les garnitures carrées.

Code : RON2100

Dimensions extérieur : 5-1/2 po (140 mm) x 5-1/2 po (140 mm)
Diamètre intérieur : ø 4-1/8 po (105 mm)

