

Ardito DEL - A2RFR

Série 2-1/2 po

Garniture ultra-mince ronde en retrait

Projet _____

Notes _____

Type de luminaire _____

Date _____

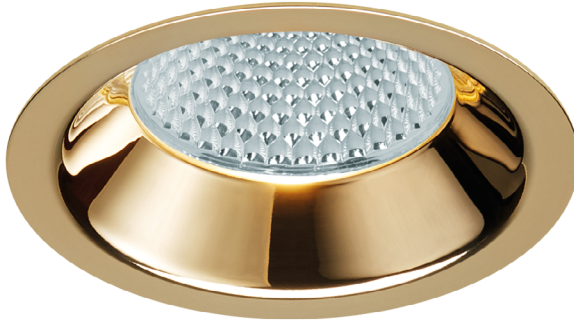

AVEC BORDURE

A2RFR-03XXX (illustrée)

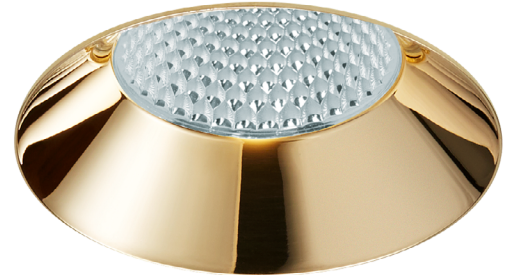

SANS BORDURE

A2RFR-TR03XXX (illustrée)

Garniture ultra-mince ronde fixe en retrait de 2-1/2 pouces à DEL à haute efficacité avec gradation testée. Offerte en configurations rénovateur NON-IC (plaque de montage en option), nouvelle construction NON-IC et nouvelle construction IC.



SPÉCIFICATIONS

DÉTAILS DE LA GARNITURE

La hauteur de dégagement requise au-dessus du niveau du plafond est de 5 po (127 mm) lorsqu'utilisé avec un boîtier rénovateur ou nouvelle construction NON-IC.

Lorsqu'utilisé avec une configuration sans bordure, la hauteur de dégagement requise au-dessus du niveau du plafond est de 7 po (178 mm).

Chaque partie du boîtier doit être installée à 3 po (76 mm) de tout matériau isolant (configurations non isolées).

S'adapte au plafond de 1/2 po (12 mm) jusqu'à 1-3/8 po (35 mm) d'épaisseur.

Accessible sous le plafond afin de faciliter l'entretien.

DISSIPATEUR THERMIQUE

En aluminium injecté de très haute qualité pour une performance optimale.

TROU DE PERÇAGE

ø 2-5/8 po (67 mm) — avec bordure
ø 3-3/16 po (81 mm) — sans bordure

HOMOLOGATION

- Homologué cULUS **E343977** pour endroits humides
- Certifié à la Commission de l'Énergie de la Californie selon l'Annexe conjointe 8 (JA8-2016)
- Homologué étanche à l'air ASTM E283

GARANTIE

Garantie de 1 an sur les composants contre les défauts de fabrication
 Garantie de 5 ans sur les matrices à DEL et sur les pilotes

↑
 Hauteur de dégagement au-dessus
 du niveau du plafond
 ↓

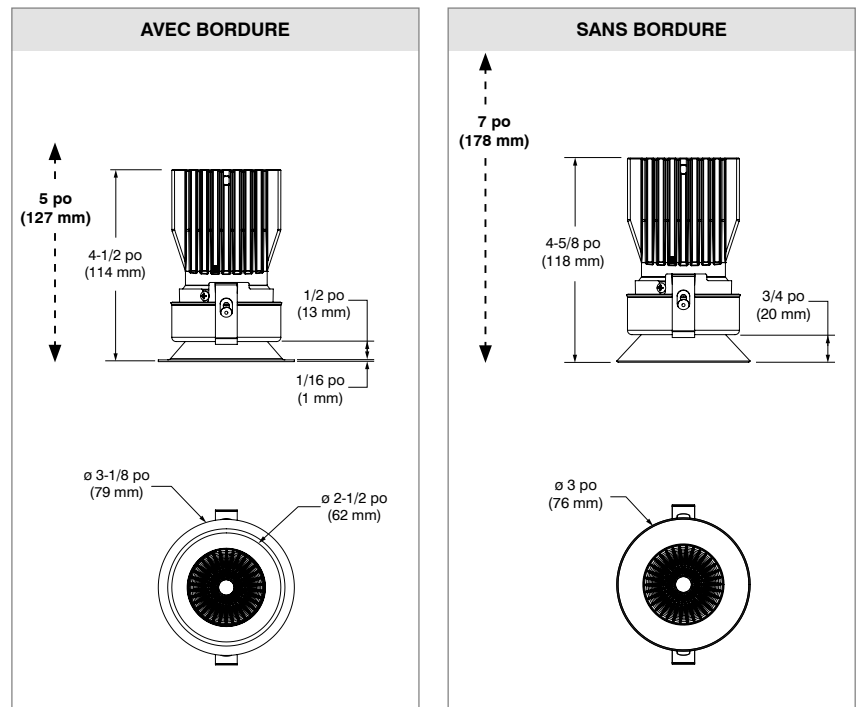

CONTRASTE

2020-09
 Révision 3

IMPRIMÉ AU CANADA

1009, rue du Parc Industriel
 Lévis (Québec) G6Z 1C5 Canada
 Tél. : 1-888-839-4624
 Téléc. : 1-877-839-7057
 eclairagecontraste.com/fr
 info@contrastlighting.com

© 2020 Éclairage Contraste M.L. Inc.
 Tous droits réservés

Éclairage Contraste M.L. Inc. se réserve le droit de modifier les spécifications et/ou de discontinuer tout produit en tout temps et ne pourra être tenu responsable pour toutes conséquences résultant de l'utilisation de cette publication.

Ardito DEL - A2RFR

Série 2-1/2 po

Garniture ultra-mince ronde en retrait



SPÉCIFICATIONS (SUITE)

BOÎTIERS
COMPATIBLES

	Boîtier rénovateur	Boîtier nouvelle construction	Boîtier isolé étanche à l'air (Title 24)		
Performance 1 (14W)	REA2V1	NWA2RV1	ICAT0R2-ARV1		

Pour la gradation, veuillez consulter fréquemment la liste suggérée de gradateurs compatibles sur notre site Web : www.eclairagecontraste.com/fr

GÉNÉRATEUR
DE LUMIÈRE

STANDARD (BLANC SOLIDE)

Lumileds Luxeon à montage direct sur carte 1203 GEN3.

L₇₀ à 50000 heures d'opération.

3 niveaux d'éllipse de MacAdam (3 SDCM)

Températures de couleur : 2700K - 3000K - 3500K - 4000K

IRC : +90

R9 : >50

Lumens émis : Performance 1 (14W) jusqu'à 1 375 lumens (95 lm/W)

Alimentation : 120V / 277V (entrée universelle)

Un modèle de pilote disponible en performance 1 (14W) offrant deux options de gradation à l'intérieur d'un même produit :

ELV : 120V seulement

0-10V : 120V / 277V

Consulter la fiche technique du boîtier pour plus de détails.

GRADATION CHAUDE (WD)

Module DEL imitant les conditions de gradations des lampes halogènes en faisant passer la température de couleur de 3050K à pleine intensité jusqu'à 1800K à intensité minimum tout en assurant un IRC de +94 au long de sa gradation.

L₇₀ à 50000 heures d'opération.

3 niveaux d'éllipse de MacAdam (3 SDCM)

Températures de couleur : 3050K à 1800K

IRC : +94 (sur toute la plage de gradation)

R9 : >85

Lumens émis : Performance 1 (14W) 775 lumens @ 3000K (55 lm/W)

Alimentation : 120V / 277V (entrée universelle)

Un modèle de pilote disponible en performance 1 (14W) offrant deux options de gradation à l'intérieur d'un même produit :

ELV : 120V seulement

0-10V : 120V / 277V

Consulter la fiche technique du boîtier pour plus de détails.

CONTRASTE

2020-09
Révision 3

IMPRIMÉ AU CANADA

1009, rue du Parc Industriel
Lévis (Québec) G6Z 1C5 Canada
Tél. : 1-888-839-4624
Télé. : 1-877-839-7057
eclairagecontraste.com/fr
info@contrastlighting.com© 2020 Éclairage Contraste M.L. Inc.
Tous droits réservés

Éclairage Contraste M.L. Inc. se réserve le droit de modifier les spécifications et/ou de discontinuer tout produit en tout temps et ne pourra être tenu responsable pour toutes conséquences résultant de l'utilisation de cette publication.

Ardito DEL - A2RFR

Série 2-1/2 po

Garniture ultra-mince ronde en retrait



SPÉCIFICATIONS (SUITE)

SYSTÈME OPTIQUE

Réflecteurs et lentilles optiques interchangeables offerts en option afin de personnaliser votre éclairage.

Choix de lentilles disponibles :
(également vendues séparément)

Claire (C) 

Givrée (F)

Hexagonale (H) : la lentille hexagonale métallique adoucit l'éclat de la lumière

Linéaire (L) : la lentille linéaire dirige le faisceau pour créer une bande de lumière

Prismatique (P) : la lentille prismatique diffuse et étend uniformément la lumière

Solite (S) : la lentille solite adoucit et étend uniformément la lumière

Réflecteurs optiques disponibles : Étroit, moyen, large et très large

Standard

Faisceau étroit (S)	15°
Faisceau moyen (M)	24°
Faisceau large (L)	36°
Faisceau très large (V)	60°

Gradation chaude (WD)

Faisceau moyen (M)	25°
Faisceau large (L)	40°

Les faisceaux présentés sont des moyennes. Consulter les fichiers photométriques .ies sur notre site Web pour plus de détails.

FINIS DE BORDURE ET DE RÉFLECTEUR

Acier formé à la matrice recouvert de peinture en poudre ou plaqué.

Différents finis sont offerts : (Les options en rouge peuvent générer un délai de production plus long)

Plaqué or 24K (-03), Chrome (-04), Chrome brossé (-04BR), Blanc mat (-11), Nickel brossé (-12BR), Nickel satiné (-13), Noir mat (-22) et Gris polaire (-25)

GARNITURE SANS BORDURE (OPTION)

Plaque perforée en aluminium pour produit sans bordure, vous permettant de plâtrer jusqu'au rebord de l'ouverture du luminaire Ardito.

Plaque de plâtrage vendue séparément.

Code de commande : MIPA2R

Consulter la fiche technique du boîtier pour plus de détails.

Ardito DEL - A2RFR

Série 2-1/2 po

Garniture ultra-mince ronde en retrait



EXEMPLE DE CODIFICATION AVEC BORDURE

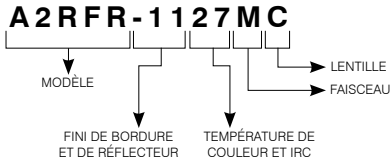

Les options en rouge peuvent générer un délai de production plus long.

CODES DE COMMANDE AVEC BORDURE **A2RFR**

MODÈLE	FINIS DE BORDURE ET DE RÉFLECTEUR	TEMPÉRATURES DE COULEUR ET IRC	FAISCEAUX	LENTILLES
A2RFR				
A2RFR	-04BR Chrome brossé	27 2700K (IRC de +90)	S Faisceau étroit (15°)	C Claire
	-11 Blanc mat	30 3000K (IRC de +90)	M Faisceau moyen (24°)	F Givrée
	-12BR Nickel brossé	35 3500K (IRC de +90)	Faisceau moyen — WD (25°)	H Hexagonale
	-22 Noir mat	40 4000K (IRC de +90)	L Faisceau large (36°)	L Linéaire
	-25 Gris polaire	WD Gradation chaude	Faisceau large — WD (40°)	P Prismatique
	-03 <i>Plaqué or 24K</i>	3050K à 1800K	V Faisceau très large (60°)	S Solite
	-04 <i>Chrome</i>	(IRC de + 94)		
	-13 <i>Nickel satiné</i>			

CONTRASTE

2020-09
Révision 3

IMPRIMÉ AU CANADA

1009, rue du Parc Industriel
Lévis (Québec) G6Z 1C5 Canada
Tél. : 1-888-839-4624
Télé. : 1-877-839-7057
eclairagecontraste.com/fr
info@contrastlighting.com

© 2020 Éclairage Contraste M.L. Inc.
Tous droits réservés

Éclairage Contraste M.L. Inc. se réserve le droit de modifier les spécifications et/ou de discontinuer tout produit en tout temps et ne pourra être tenu responsable pour toutes conséquences résultant de l'utilisation de cette publication.

Ardito DEL - A2RFR

Série 2-1/2 po

Garniture ultra-mince ronde en retrait



EXEMPLE DE CODIFICATION — OPTION SANS BORDURE

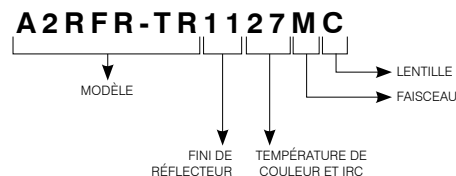

Plaque de plâtre requise lors d'une utilisation d'une garniture sans bordure (voir code de commande plus bas)

Les options en rouge peuvent générer un délai de production plus long.

CODES DE COMMANDE — OPTION SANS BORDURE **A2RFR-TR**

MODÈLE	FINIS DE RÉFLECTEUR	TEMPÉRATURES DE COULEUR ET IRC	FAISCEAUX	LENTILLES
A2RFR-TR				
A2RFR-TR	04BR Chrome brossé	27 2700K (IRC de +90)	S Faisceau étroit (15°)	C Claire
	11 Blanc mat	30 3000K (IRC de +90)	M Faisceau moyen (24°) Faisceau moyen — WD (25°)	F Givrée
	12BR Nickel brossé	35 3500K (IRC de +90)	L Faisceau large (36°) Faisceau large — WD (40°)	H Hexagonale
	22 Noir mat	40 4000K (IRC de +90)	V Faisceau très large (60°)	L Linéaire
	25 Gris polaire	WD Gradation chaude 3050K à 1800K (IRC de + 94)		P Prismatique
	03 <i>Plaqué or 24K</i>			S Solite
	04 <i>Chrome</i>			
	13 <i>Nickel satiné</i>			

PLAQUE DE PLÂTRAGE

Requise si utilisation d'une garniture sans bordure.
Consulter la fiche technique du boîtier pour plus de détails.

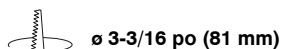

Code : MIPA2R

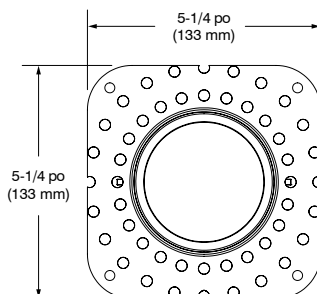

CONTRASTE

2020-09
Révision 3

IMPRIMÉ AU CANADA

1009, rue du Parc Industriel
Lévis (Québec) G6Z 1C5 Canada
Tél. : 1-888-839-4624
Télec. : 1-877-839-7057
eclairagecontraste.com/fr
info@contrastlighting.com

© 2020 Éclairage Contraste M.L. Inc.
Tous droits réservés

Éclairage Contraste M.L. Inc. se réserve le droit de modifier les spécifications et/ou de discontinuer tout produit en tout temps et ne pourra être tenu responsable pour toutes conséquences résultant de l'utilisation de cette publication.

Ardito DEL - A2RFR

Série 2-1/2 po

Garniture ultra-mince ronde en retrait



CODES DE COMMANDE pour lentilles et réflecteurs de remplacement

Pour une modification future de la distribution lumineuse sur le chantier.

Lentilles (pour modifier la distribution de la lumière)

Claire (C) : **103584**Givrée (F) : **316228**Hexagonale (H) : **103089**Linéaire (L) : **103092**Prismatique (P) : **103095**Solite (S) : **103098**

Réflecteurs (pour modifier l'angle du faisceau)

Pour obtenir un faisceau étroit (15°) : **104419**Pour obtenir un faisceau moyen (24°) : **104420**Pour obtenir un faisceau large (36°) : **104421**Pour obtenir un faisceau très large (60°) : **104422**Pour obtenir un faisceau moyen — Gradation chaude (WD) (25°) : **104571**Pour obtenir un faisceau large — Gradation chaude (WD) (40°) : **104573**

DONNÉES PHOTOMÉTRIQUES

Afin d'obtenir une donnée photométrique précise, multiplier les lumens relatifs au produit sélectionné disponibles dans les tableaux des lumens ci-dessous par le(s) facteur(s) applicable(s) listé(s) dans les tableaux de facteurs.

Prendre note que ces facteurs doivent également être implémentés dans les fichiers .ies disponibles sur notre site web.

STANDARD

	Faisceau étroit (15°)		Faisceau moyen (24°)		Faisceau large (36°)		Faisceau très large (60°)	
	lm	lm/W	lm	lm/W	lm	lm/W	lm	lm/W
2700K avec IRC de +90	1225	85,1	1080	75	1075	74,6	1070	74,3
3000K avec IRC de +90	1270	88,2	1115	77,4	1110	77,1	1105	76,7
3500K avec IRC de +90	1340	93,1	1180	81,9	1175	81,6	1170	81,3
4000K avec IRC de +90	1375	95,5	1210	84	1205	83,7	1200	83,3

Facteur de lentille			
C	1	H	0,57
F	0,71		

GRADATION CHAUDE (WD)

	Faisceau moyen (25°)		Faisceau large (40°)	
	lm	lm/W	lm	lm/W
Gradation chaude avec IRC de +94	765	55	775	55

Facteur de lentille	
Std	1
C	0,92

CONTRASTE

Ardito DEL - A2RFR

Série 2-1/2 po

Garniture ultra-mince ronde en retrait

DONNÉES PHOTOMÉTRIQUES



3000K, IRC de +90, Faisceau étroit, Performance 1

DISTRIBUTION DES CANDELAS

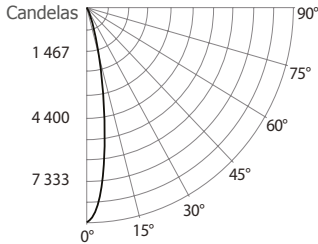

CÔNE LUMINEUX

Distance	PB	DIA
06'	242,1	1,7'
08'	136,2	2,3'
10'	87,2	2,8'
12'	60,5	3,4'
14'	44,5	4,0'
16'	34,0	4,5'

Faisceau : 16°
L'angle du faisceau est déterminé par l'éclairage obtenu à 50% de son intensité au nadir.

LUMINAIRE

Performance 1 DEL	3000K Faisceau étroit	
PBCF / Lumens	8715	/ 1267,3
Wattage	120V	277V
	14,4W	14,9W
Intensité du courant	0,12A	0,054A
Maintien flux lumineux	L70 @ 50 000 Hrs	
IRC	+90	
Lumens/Watt	88	
Critère d'espacement	0,07	

COEFFICIENT D'UTILISATION - %

Refl. du plafond %	80			50			30		
Refl. des murs %	50	30	50	30	50	30	50	30	
RCP	0	119	119	111	111	106	106	106	
	2	108	105	103	101	100	99	99	
	4	100	96	97	94	95	92	92	
	6	93	89	91	88	90	87	87	
	8	87	83	86	83	85	82	82	
	10	83	79	82	78	81	78	78	

Méthode des cavités zonales
Réflectance de la cavité de plancher : 20%

FLUX LUMINEUX ZONALE

ZONE	LUMENS	%LUMINAIRE
0-30	1 114,8	94,8%
0-40	1 176,1	100%
0-60	1 176,1	100%
60-90	0,0	0%
0-180	1 176,1	100%

ÉCLAIREMENT - (RCR 2)

ESPACEMENT CENTRE	PIEDS BOUGIES INITIAUX	WATTAGE/PI. CARRÉ
5'	59	0,64
6'	33	0,36
7'	23	0,25
8'	23	0,25
9'	15	0,16

Local 38' x 38' x 10'. Plan de travail situé à 2-1/2' (30 po).
Facteur de réflexion 80%/50%/30%

DISTRIBUTION DES CANDELAS

DEGRÉS/VERTICALE	CANDELAS	DEGRÉS/VERTICALE	CANDELAS
0	8715	40	0
5	6473	50	0
10	3037	60	0
15	1150	70	0
20	724	80	0
25	535	90	0
30	328		

3000K, IRC de +90, Faisceau moyen, Performance 1

DISTRIBUTION DES CANDELAS

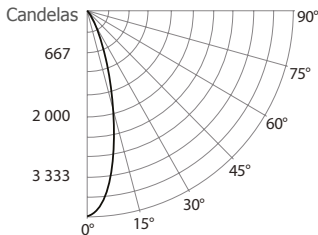

CÔNE LUMINEUX

Distance	PB	DIA
06'	111	2,9'
08'	62,5	3,9'
10'	39,9	4,8'
12'	27,8	5,8'
14'	20,4	6,7'
16'	15,6	7,7'

Faisceau : 27°
L'angle du faisceau est déterminé par l'éclairage obtenu à 50% de son intensité au nadir.

LUMINAIRE

Performance 1 DEL	3000K Faisceau moyen	
PBCF / Lumens	3997	/ 1133,8
Wattage	120V	277V
	14,4W	14,9W
Intensité du courant	0,12A	0,054A
Maintien flux lumineux	L70 @ 50 000 Hrs	
IRC	+90	
Lumens/Watt	78,7	
Critère d'espacement	0,12	

COEFFICIENT D'UTILISATION - %

Refl. du plafond %	80			50			30		
Refl. des murs %	50	30	50	30	50	30	50	30	
RCP	0	119	119	111	111	106	106	106	
	2	107	104	102	100	99	97	97	
	4	97	93	94	91	92	90	90	
	6	90	85	87	84	86	83	83	
	8	83	79	82	78	81	77	77	
	10	77	73	76	73	76	72	72	

Méthode des cavités zonales
Réflectance de la cavité de plancher : 20%

FLUX LUMINEUX ZONALE

ZONE	LUMENS	%LUMINAIRE
0-30	1 055,6	93,1%
0-40	1 130,2	99,7%
0-60	1 133,8	100%
60-90	0,0	0%
0-90	1 133,8	100%

ÉCLAIREMENT - (RCR 2)

ESPACEMENT CENTRE	PIEDS BOUGIES INITIAUX	WATTAGE/PI. CARRÉ
5'	56	0,64
6'	32	0,36
7'	22	0,25
8'	22	0,25
9'	14	0,16

Local 38' x 38' x 10'. Plan de travail situé à 2-1/2' (30 po).
Facteur de réflexion 80%/50%/30%

DISTRIBUTION DES CANDELAS

DEGRÉS/VERTICALE	CANDELAS	DEGRÉS/VERTICALE	CANDELAS
0	3997	40	14
5	3654	50	1
10	2742	60	0
15	1699	70	0
20	944	80	0
25	570	90	0
30	337		

CONTRASTE

2020-09
Révision 3

IMPRIMÉ AU CANADA

1009, rue du Parc Industriel
Lévis (Québec) G6Z 1C5 Canada
Tél. : 1-888-839-4624
Télec. : 1-877-839-7057
eclairagecontrast.com/fr
info@contrastlighting.com

© 2020 Éclairage Contraste M.L. Inc.
Tous droits réservés

Éclairage Contraste M.L. Inc. se réserve le droit de modifier les spécifications et/ou de discontinuer tout produit en tout temps et ne pourra être tenu responsable pour toutes conséquences résultant de l'utilisation de cette publication.

Ardito DEL - A2RFR

Série 2-1/2 po

Garniture ultra-mince ronde en retrait

DONNÉES PHOTOMÉTRIQUES



3000K, IRC de +90, Faisceau large, Performance 1

DISTRIBUTION DES CANDELAS

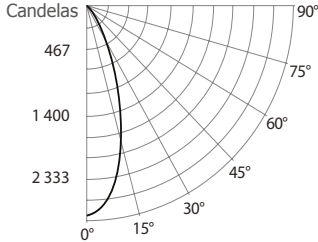

CÔNE LUMINEUX

Distance	PB	DIA
06'	76,3	3,7'
08'	42,9	5,0'
10'	27,5	6,2'
12'	19,1	7,5'
14'	14	8,7'
16'	10,7	10'

Faisceau : 35°
L'angle du faisceau est déterminé par l'éclairage obtenu à 50% de son intensité au nadir.

LUMINAIRE

Performance 1 DEL	3000K Faisceau large	
PBCF / Lumens	2745	/ 1084,3
Wattage	120V	277V
	14,4W	14,9W
Intensité du courant	0,12A	0,054A
Maintien flux lumineux	L70 @ 50 000 Hrs	
IRC	+90	
Lumens/Watt	75,3	
Critère d'espacement	0,15	

COEFFICIENT D'UTILISATION - %

Refl. du plafond %	80			50			30		
Refl. des murs %	50	30	50	30	50	30	50	30	
RCP	0	119	119	111	111	106	106	106	
	2	106	103	101	99	98	96	96	
	4	96	91	93	89	91	88	88	
	6	87	83	85	81	84	80	80	
	8	80	75	79	75	78	74	74	
	10	74	70	73	69	72	69	69	

Méthode des cavités zonales
Réflectance de la cavité de plancher : 20%

FLUX LUMINEUX ZONALE

ZONE	LUMENS	%LUMINAIRE
0-30	997,4	92%
0-40	1065,6	98,3%
0-60	1081,4	99,7%
60-90	2,9	0,3%
0-180	1084,3	100%

ÉCLAIREMENT - (RCR 2)

ESPACEMENT CENTRE	PIEDS BOUGIES INITIAUX	WATTAGE/ PI. CARRÉ
5'	54	0,64
6'	30	0,36
7'	21	0,25
8'	21	0,25
9'	13	0,16

Local 38' x 38' x 10'. Plan de travail situé à 2-1/2' (30 po).
Facteur de réflexion 80%/50%/30%

DISTRIBUTION DES CANDELAS

DEGRÉS/ VERTICALE	CANDELAS	DEGRÉS/ VERTICALE	CANDELAS
0	2745	40	22
5	2612	50	8
10	2246	60	5
15	1659	70	1
20	1083	80	0
25	677	90	0
30	338		

3000K, IRC de +90, Faisceau très large, Performance 1

DISTRIBUTION DES CANDELAS

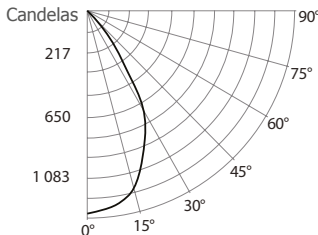

CÔNE LUMINEUX

Distance	PB	DIA
06'	35,7	7,1'
08'	20,1	9,5'
10'	12,9	11,9'
12'	8,9	14,2'
14'	6,6	16,6'
16'	5,0	19,0'

Faisceau : 61°
L'angle du faisceau est déterminé par l'éclairage obtenu à 50% de son intensité au nadir.

LUMINAIRE

Performance 1 DEL	3000K Faisceau très large	
PBCF / Lumens	1285	/ 1211,5
Wattage	120V	277V
	14,4W	14,9W
Intensité du courant	0,12A	0,054A
Maintien flux lumineux	L70 @ 50 000 Hrs	
IRC	+90	
Lumens/Watt	84,1	
Critère d'espacement	0,25	

COEFFICIENT D'UTILISATION - %

Refl. du plafond %	80			50			30		
Refl. des murs %	50	30	50	30	50	30	50	30	
RCP	0	119	119	111	111	106	106	106	
	2	103	98	98	95	95	92	92	
	4	89	83	85	81	83	80	80	
	6	78	71	75	70	74	69	69	
	8	68	62	67	61	66	61	61	
	10	61	55	60	54	59	54	54	

Méthode des cavités zonales
Réflectance de la cavité de plancher : 20%

FLUX LUMINEUX ZONALE

ZONE	LUMENS	%LUMINAIRE
0-30	829,0	68,4%
0-40	1070,9	88,4%
0-60	1206,8	99,6%
60-90	4,7	0,4%
0-90	1211,5	100%

ÉCLAIREMENT - (RCR 2)

ESPACEMENT CENTRE	PIEDS BOUGIES INITIAUX	WATTAGE/ PI. CARRÉ
5'	58	0,64
6'	33	0,36
7'	23	0,25
8'	23	0,25
9'	15	0,16

Local 38' x 38' x 10'. Plan de travail situé à 2-1/2' (30 po).
Facteur de réflexion 80%/50%/30%

DISTRIBUTION DES CANDELAS

DEGRÉS/ VERTICALE	CANDELAS	DEGRÉS/ VERTICALE	CANDELAS
0	1285	40	208
5	1275	50	71
10	1239	60	9
15	1135	70	1
20	992	80	0
25	864	90	0
30	685		

CONTRASTE

2020-09
Révision 3

IMPRIMÉ AU CANADA

1009, rue du Parc Industriel
Lévis (Québec) G6Z 1C5 Canada
Tél. : 1-888-839-4624
Télec. : 1-877-839-7057
eclairagecontrastelighting.com/fr
info@contrastelighting.com

© 2020 Éclairage Contraste M.L. Inc.
Tous droits réservés

Éclairage Contraste M.L. Inc. se réserve le droit de modifier les spécifications et/ou de discontinuer tout produit en tout temps et ne pourra être tenu responsable pour toutes conséquences résultant de l'utilisation de cette publication.

Ardito DEL - A2RFR

Série 2-1/2 po

Garniture ultra-mince ronde en retrait

DONNÉES PHOTOMÉTRIQUES



3000K, IRC de +94, Faisceau moyen, Performance 1 — GRADATION CHAUDE (WD)

DISTRIBUTION DES CANDELAS

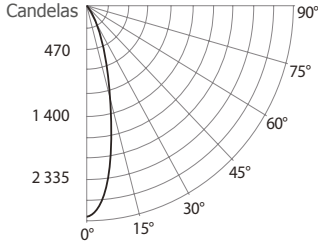

CÔNE LUMINEUX

Distance	PB	DIA
06'	76,4	2,7'
08'	42,9	3,5'
10'	27,5	4,4'
12'	19,1	5,3'
14'	14,0	6,2'
16'	10,8	7,1'

Faisceau : 24,9°
L'angle du faisceau est déterminé par l'éclairage obtenu à 50% de son intensité au nadir.

LUMINAIRE

Performance 1 DEL	3000K Faisceau moyen	
PBCF / Lumens	2751	/ 762,7
Wattage	120V	277V
	14,9W	15,4W
Intensité du courant	0,12A	0,055A
Maintien flux lumineux	L70 @ 50 000 Hrs	
IRC	+94	
Lumens/Watt	51,2	
Critère d'espacement	0,23	

COEFFICIENT D'UTILISATION - %

Refl. du plafond %	80		50		30		
Refl. des murs %	50	30	50	30	50	30	
RCP	0	119	119	111	111	106	106
	2	106	103	101	99	98	96
	4	96	91	92	89	91	87
	6	87	82	85	81	84	80
	8	80	75	79	75	78	74
	10	74	70	73	69	73	69

Méthode des cavités zonales
Réflectance de la cavité de plancher : 20%

FLUX LUMINEUX ZONALE

ZONE	LUMENS	%LUMINAIRE
0-30	641,5	84,1%
0-40	726,8	95,3%
0-60	762,6	100%
60-90	0	0%
0-90	762,7	100%

ÉCLAIREMENT - (RCR 2)

ESPACEMENT CENTRE	PIEDS BOUGIES INITIAUX	WATTAGE/ PI. CARRÉ
5'	28	0,50
6'	29	0,51
7'	21	0,37
8'	15	0,26
9'	15	0,26

Local 38' x 38' x 10'. Plan de travail situé à 2-1/2' (30 po).
Facteur de réflexion 80%/50%/30%

DISTRIBUTION DES CANDELAS

DEGRÉS/ VERTICALE	CANDELAS	DEGRÉS/ VERTICALE	CANDELAS
0	2751	40	71
5	2455	50	17
10	1804	60	0
15	1044	70	0
20	518	80	0
25	327	90	0
30	224		

3000K, IRC de +94, Faisceau large, Performance 1 — GRADATION CHAUDE (WD)

DISTRIBUTION DES CANDELAS

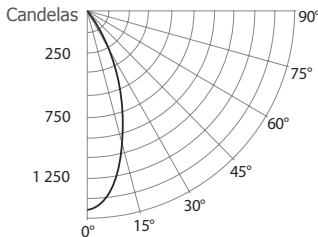

CÔNE LUMINEUX

Distance	PB	DIA
06'	40,4	4,5'
08'	22,7	6,0'
10'	14,5	7,5'
12'	10,1	9,0'
14'	7,4	10,5'
16'	5,7	12,0'

Faisceau : 41,1°
L'angle du faisceau est déterminé par l'éclairage obtenu à 50% de son intensité au nadir.

LUMINAIRE

Performance 1 DEL	3000K Faisceau large	
PBCF / Lumens	1453	/ 774,9
Wattage	120V	277V
	14,8W	15,3W
Intensité du courant	0,12A	0,055A
Maintien flux lumineux	L70 @ 50 000 Hrs	
IRC	+94	
Lumens/Watt	52,4	
Critère d'espacement	1,99	

COEFFICIENT D'UTILISATION - %

Refl. du plafond %	80		50		30		
Refl. des murs %	50	30	50	30	50	30	
RCP	0	119	119	111	111	106	106
	2	105	101	100	97	97	94
	4	93	88	89	86	88	84
	6	83	78	81	76	79	76
	8	75	70	73	69	72	68
	10	68	63	67	62	66	62

Méthode des cavités zonales
Réflectance de la cavité de plancher : 20%

FLUX LUMINEUX ZONALE

ZONE	LUMENS	%LUMINAIRE
0-30	620,8	80,1%
0-40	725,3	93,6%
0-60	774,7	100%
60-90	0,2	0%
0-90	774,9	100%

ÉCLAIREMENT - (RCR 2)

ESPACEMENT CENTRE	PIEDS BOUGIES INITIAUX	WATTAGE/ PI. CARRÉ
5'	28	0,49
6'	29	0,50
7'	21	0,37
8'	15	0,26
9'	15	0,26

Local 38' x 38' x 10'. Plan de travail situé à 2-1/2' (30 po).
Facteur de réflexion 80%/50%/30%

DISTRIBUTION DES CANDELAS

DEGRÉS/ VERTICALE	CANDELAS	DEGRÉS/ VERTICALE	CANDELAS
0	1453	40	95
5	1364	50	24
10	1199	60	0
15	984	70	0
20	716	80	0
25	444	90	0
30	255		

CONTRASTE

2020-09
Révision 3

IMPRIMÉ AU CANADA

1009, rue du Parc Industriel
Lévis (Québec) G6Z 1C5 Canada
Tél. : 1-888-839-4624
Télé. : 1-877-839-7057
eclairagecontrastelighting.com/fr
info@contrastelighting.com

© 2020 Éclairage Contraste M.L. Inc.
Tous droits réservés

Éclairage Contraste M.L. Inc. se réserve le droit de modifier les spécifications et/ou de discontinuer tout produit en tout temps et ne pourra être tenu responsable pour toutes conséquences résultant de l'utilisation de cette publication.